



MOZAR



Material eléctrico



BIENVENIDO A NUESTRO

Catálogo 2025

¿Quiénes somos?

MOZAR DISTRIBUIDORAS en su presentación global, es una Consultora y Comercializadora de acabados y materiales para la construcción 100% mexicana, con más de 15 años de experiencia en el mercado de la construcción.

Formada por 3 líneas de negocio: Khalili Stone, Mozar y Petra Design enfocadas a ofrecer un amplio catálogo de, acabados, materiales, herramientas y soluciones para proyectos de alta demanda.

Con habilidad y certeza encontramos las mejores opciones para tu proyecto, con una excelente relación de Costo-Calidad, que brindan mayor margen de utilidad y calidad en tus resultados.

Nuestro objetivo es brindarte en cada contacto una consultoría confiable y un catálogo de opciones adaptadas a tus necesidades.

Misión: Ver finalizar tu proyecto en tiempo y forma, con la más alta calidad en materiales y acabados a costos justos con mayor margen de utilidad.

Visión: Ser el principal apoyo en consultoría y comercialización de acabados en toda la República Mexicana. Ser tu proveedor de confianza.





MOZAR

GARANTÍAS DEL SERVICIO



ENTREGAS MÁS RÁPIDAS



MATERIALES DE ALTA CALIDAD



ATENCIÓN PROFESIONAL



TRANSPORTACIÓN SEGURA



SUPERVISIÓN DE PRINCIPIO A FIN

NUESTROS CLIENTES





MOZAR

Comercializamos material eléctrico de marca Veto, una empresa dedicada a la elaboración de material eléctrico que nace en Italia en 1937. La excelencia de sus productos son el resultado de una extensa experiencia alcanzada a través del tiempo, ubicándola a la vanguardia de la innovación, diseño y calidad. Ha desarrollado líneas de productos a lo largo del globo, adaptándose a las especificaciones y necesidades técnicas de cada país, así como de las tendencias culturales y tecnológicas, dando como resultado productos con garantía de hasta 10 años, con certificaciones de seguridad, durabilidad, calidad y funcionamiento.

Explora las diferentes líneas de producto y encuentra la solución ideal para cada necesidad.



INDICE



PLURA



PREMIUM



PLATA



VIVE



ACCESORIOS



CLICK



OTROS





CARACTERÍSTICAS

Diseño exclusivo
Sistema modular (Placas y Mecanismos)
Sistema de luz piloto LED
Apagadores 125/250 Vac 16 Amp
Contactos 125/250 Vac 15 Amp
Amplia variedad de colores y materiales

CERTIFICACIONES

Certificación que cumple con la Norma
IEC 60669-1 (Apagadores)
IEC 60884-1 (Contactos)

DIAGRAMA DE INSTALACIÓN

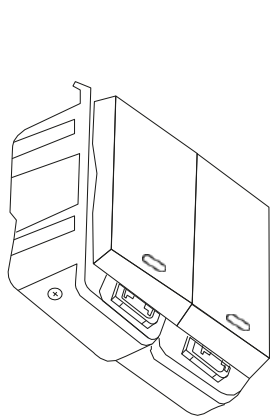

MÓDULOS

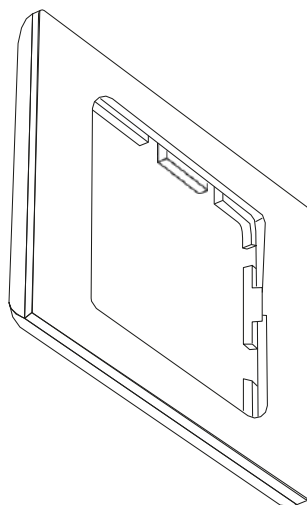

PLACA

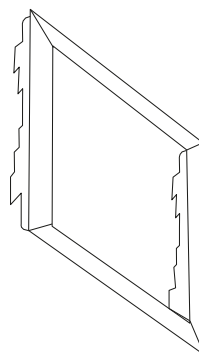

MARCO DECORATIVO

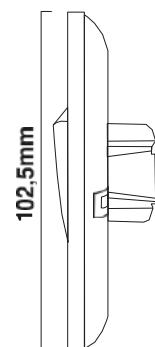
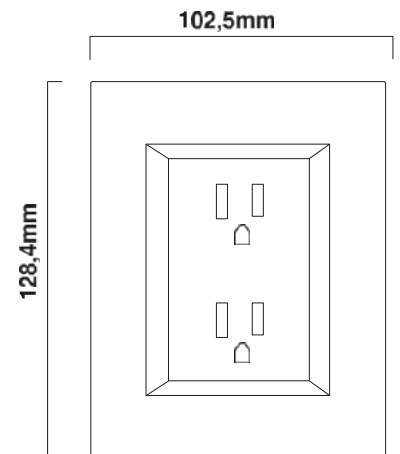

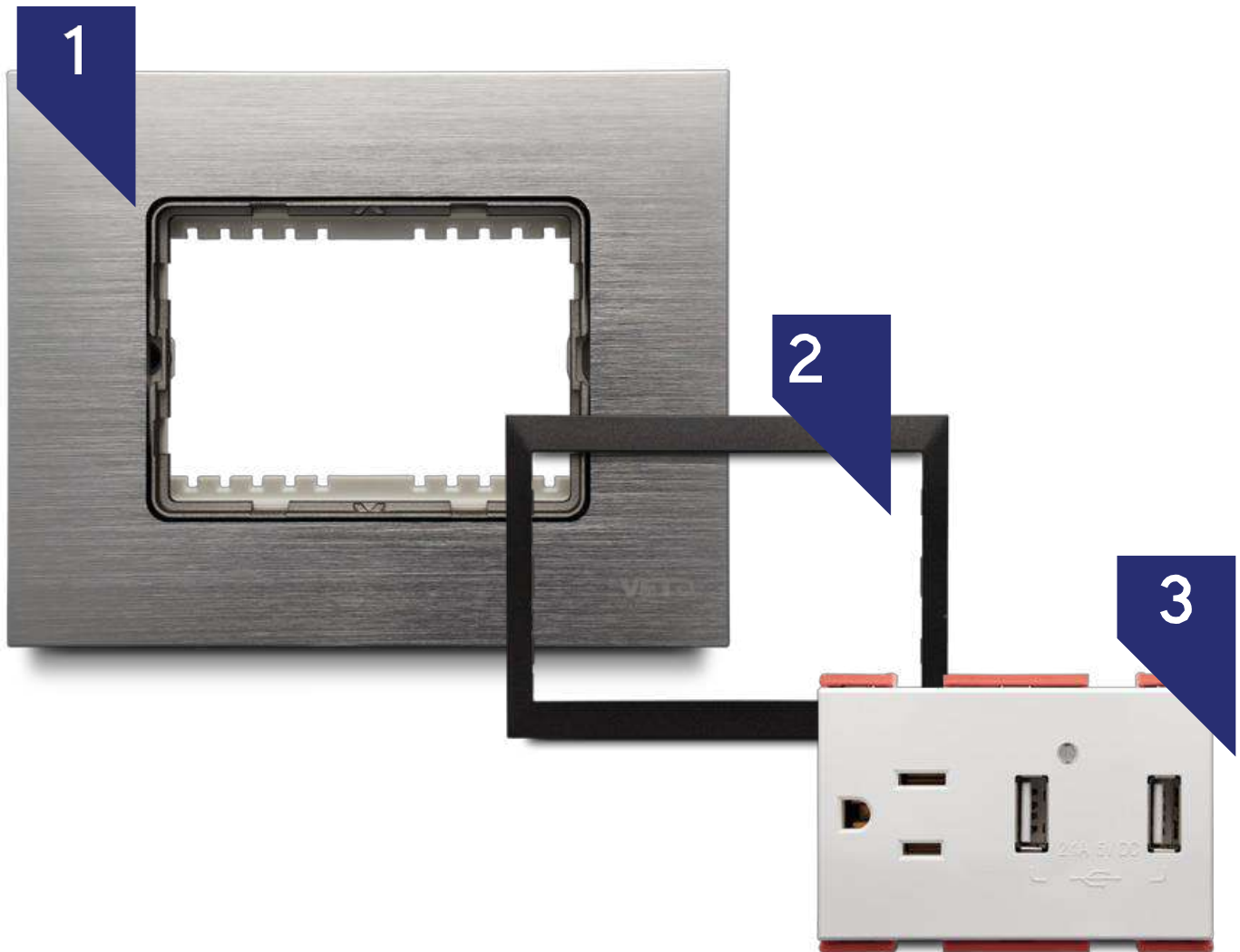

1. Selecciona tu placa favorita
2. Combínala con el marco que más te guste
3. Escoge qué módulos necesitas



PLACA 3H TERMOPOLIMERO

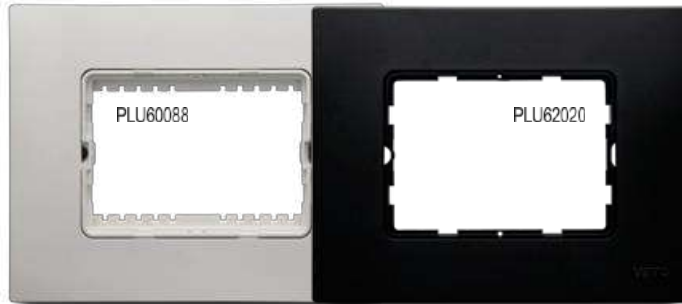

| Código | Características | Color | Inner | Master |
|----------|-----------------|--------|-------|--------|
| PLU60088 | Placa | Blanco | 18 | 72 |
| PLU62020 | Placa | Negro | 18 | 72 |

PLACA 3H BAMBU



| Código | Características | Color | Inner | Master |
|----------|-----------------|-------|-------|--------|
| PLU62082 | Placa | Bambú | 8 | 32 |

PLACA 3H METALES



| Código | Características | Color | Inner | Master |
|----------|-----------------|------------------|-------|--------|
| PLU60064 | Placa | Cobre | 8 | 32 |
| PLU60071 | Placa | Bronce | 8 | 32 |
| PLU60057 | Placa | Acero Inoxidable | 8 | 32 |

| Código | Características | Color | Inner | Master |
|----------|-----------------|-----------------|-------|--------|
| PLU60033 | Placa | Plateado | 8 | 32 |
| PLU60040 | Placa | Aluminio Oscuro | 8 | 32 |

PLACA 3H VIDRIO



| Código | Características | Color | Inner | Master |
|----------|-----------------|--------|-------|--------|
| PLU60019 | Placa | Blanco | 8 | 32 |
| PLU60026 | Placa | Verde | 8 | 32 |
| PLU60002 | Placa | Negro | 8 | 32 |

MARCOS

PLU60095



PLU60101



PLU60118

| Código | Características | Color | Inner | Master |
|----------|-----------------|----------|-------|--------|
| PLU60095 | Componente | Blanco | 20 | 80 |
| PLU60101 | Componente | Plateado | 20 | 80 |
| PLU60118 | Componente | Negro | 20 | 80 |

APAGADOR SIMPLE

PLU60729



PLU61801

| Código | Características | Color | Inner | Master |
|----------|-----------------|--------|-------|--------|
| PLU60729 | Ensamblado | Blanco | 7 | 56 |
| PLU61801 | Ensamblado | Negro | 7 | 56 |

APAGADOR DOBLE

PLU60736



PLU61818

| Código | Características | Color | Inner | Master |
|----------|-----------------|--------|-------|--------|
| PLU60736 | Ensamblado | Blanco | 7 | 56 |
| PLU61818 | Ensamblado | Negro | 7 | 56 |

APAGADOR TRIPLE

PLU60743



PLU61825

| Código | Características | Color | Inner | Master |
|----------|-----------------|--------|-------|--------|
| PLU60743 | Ensamblado | Blanco | 7 | 58 |
| PLU61825 | Ensamblado | Negro | 7 | 58 |

APAGADOR DE ESCALERA SIMPLE

PLU60774



PLU61832

| Código | Características | Color | Inner | Master |
|----------|-----------------|--------|-------|--------|
| PLU60774 | Ensamblado | Blanco | 7 | 56 |
| PLU61832 | Ensamblado | Negro | 7 | 56 |

APAGADOR DE ESCALERA DOBLE

PLU60781

PLU61900

| Código | Características | Color | Inner | Master |
|----------|-----------------|--------|-------|--------|
| PLU60781 | Ensamblado | Blanco | 7 | 56 |
| PLU61900 | Ensamblado | Negro | 7 | 56 |

MIXTO APAGADOR + APAGADOR DE ESCALERA

PLU60750

PLU61894

| Código | Características | Color | Inner | Master |
|----------|-----------------|--------|-------|--------|
| PLU60750 | Ensamblado | Blanco | 7 | 56 |
| PLU61894 | Ensamblado | Negro | 7 | 56 |

CONTACTO DOBLE AMER 2P+T

PLU60880

PLU61917

| Código | Características | Color | Inner | Master |
|----------|-----------------|--------|-------|--------|
| PLU60880 | Ensamblado | Blanco | 9 | 72 |
| PLU61917 | Ensamblado | Negro | 9 | 72 |

MIXTO 1 APAGADOR + 1 CONTACTO AMER 2P+T

PLU60767

PLU61849

| Código | Características | Color | Inner | Master |
|----------|-----------------|--------|-------|--------|
| PLU60767 | Ensamblado | Blanco | 7 | 56 |
| PLU61849 | Ensamblado | Negro | 7 | 56 |

MIXTO 1 TOMA USB + 1 CONTACTO AMER 2P+T

PLU60903

PLU61986

| Código | Características | Color | Inner | Master |
|----------|-----------------|--------|-------|--------|
| PLU60903 | Ensamblado | Blanco | 5 | 40 |
| PLU61986 | Ensamblado | Negro | 5 | 40 |

DIMMER 400W SIMPLE

PLU60897

PLU61955

| Código | Características | Color | Inner | Master |
|----------|-----------------|--------|-------|--------|
| PLU60897 | Ensamblado | Blanco | 5 | 40 |
| PLU61955 | Ensamblado | Negro | 5 | 40 |

CONTACTO DOBLE GFCI 15A

PLU62174

PLU62181

| Código | Características | Color | Inner | Master |
|----------|-----------------|--------|-------|--------|
| PLU62174 | Ensamblado | Blanco | 6 | 48 |
| PLU62181 | Ensamblado | Negro | 6 | 48 |

SENSOR DE MOVIMIENTO (RADAR)

PLU62297

| Código | Características | Color | Inner | Master |
|----------|-----------------|--------|-------|--------|
| PLU62297 | Ensamblado | Blanco | 8 | 64 |

CONTACTO DOBLE AMER 2P+T

• 72 mm



PLU60248

PLU60484

| Código | Características | Color | Inner | Master |
|----------|-----------------|--------|-------|--------|
| PLU60248 | Módulo | Blanco | 12 | 120 |
| PLU60484 | Módulo | Negro | 12 | 120 |

CONTACTO AMER 2P+T

• 36 mm



PLU60255

PLU60491

| Código | Características | Color | Inner | Master |
|----------|-----------------|--------|-------|--------|
| PLU60255 | Módulo | Blanco | 20 | 120 |
| PLU60491 | Módulo | Negro | 20 | 120 |

APAGADOR

• 24 mm



PLU60095

PLU60361

| Código | Características | Color | Inner | Master |
|----------|-----------------|--------|-------|--------|
| PLU60095 | Módulo | Blanco | 12 | 120 |
| PLU60361 | Módulo | Negro | 12 | 120 |

APAGADOR

• 36 mm



PLU60163

PLU60408

| Código | Características | Color | Inner | Master |
|----------|-----------------|--------|-------|--------|
| PLU60163 | Módulo | Blanco | 20 | 120 |
| PLU60408 | Módulo | Negro | 20 | 120 |

APAGADOR • 72 mm



PLU60200 PLU60446

| Código | Características | Color | Inner | Master |
|----------|-----------------|--------|-------|--------|
| PLU60200 | Módulo | Blanco | 12 | 120 |
| PLU60446 | Módulo | Negro | 12 | 120 |

APAGADOR DE ESCALERA • 24 mm



PLU60132 PLU60378

| Código | Características | Color | Inner | Master |
|----------|-----------------|--------|-------|--------|
| PLU60132 | Módulo | Blanco | 12 | 120 |
| PLU60378 | Módulo | Negro | 12 | 120 |

APAGADOR DE ESCALERA • 36 mm



PLU60170 PLU60415

| Código | Características | Color | Inner | Master |
|----------|-----------------|--------|-------|--------|
| PLU60170 | Módulo | Blanco | 20 | 120 |
| PLU60415 | Módulo | Negro | 20 | 120 |

APAGADOR DE ESCALERA • 72 mm



PLU60217 PLU60453

| Código | Características | Color | Inner | Master |
|----------|-----------------|--------|-------|--------|
| PLU60217 | Módulo | Blanco | 12 | 120 |
| PLU60453 | Módulo | Negro | 12 | 120 |

APAGADOR DE ESCALERA 4 VÍAS • 36 mm



PLU60194 PLU60439

| Código | Características | Color | Inner | Master |
|----------|-----------------|--------|-------|--------|
| PLU60194 | Módulo | Blanco | 20 | 120 |
| PLU60439 | Módulo | Negro | 20 | 120 |

APAGADOR DE ESCALERA 4 VÍAS • 72 mm



PLU60231 PLU60477

| Código | Características | Color | Inner | Master |
|----------|-----------------|--------|-------|--------|
| PLU60231 | Módulo | Blanco | 12 | 120 |
| PLU60477 | Módulo | Negro | 12 | 120 |

PULSADOR DE TIMBRE

• 72 mm



PLU60460

PLU60224

| Código | Características | Color | Inner | Master |
|----------|-----------------|--------|-------|--------|
| PLU60224 | Módulo | Blanco | 12 | 120 |
| PLU60460 | Módulo | Negro | 12 | 120 |

DIMMER 400W

• 36 mm



PLU60545

PLU60309

| Código | Características | Color | Inner | Master |
|----------|-----------------|--------|-------|--------|
| PLU60309 | Módulo | Blanco | 18 | 144 |
| PLU60545 | Módulo | Negro | 18 | 144 |

USB DOBLE

• 36 mm



PLU60576

PLU60330

| Código | Características | Color | Inner | Master |
|----------|-----------------|--------|-------|--------|
| PLU60330 | Módulo | Blanco | 6 | 120 |
| PLU60576 | Módulo | Negro | 6 | 120 |

MIXTO CONTACTO 2P+T + USB DOBLE

• 72 mm



PLU60589

PLU60323

| Código | Características | Color | Inner | Master |
|----------|-----------------|--------|-------|--------|
| PLU60323 | Módulo | Blanco | 4 | 100 |
| PLU60589 | Módulo | Negro | 4 | 100 |

HDMI

• 36 mm



PLU60590

PLU60354

| Código | Características | Color | Inner | Master |
|----------|-----------------|--------|-------|--------|
| PLU60354 | Módulo | Blanco | 6 | 120 |
| PLU60590 | Módulo | Negro | 6 | 120 |

JACK DATOS RJ45 CAT 6A

• 36 mm



PLU60538

PLU60293

| Código | Características | Color | Inner | Master |
|----------|-----------------|--------|-------|--------|
| PLU60293 | Módulo | Blanco | 18 | 144 |
| PLU60538 | Módulo | Negro | 18 | 144 |



JACK TELEFONO RJ25 • 36 mm



PLU60286 (White) PLU60521 (Black)

| Código | Características | Color | Inner | Master |
|----------|-----------------|--------|-------|--------|
| PLU60286 | Módulo | Blanco | 10 | 120 |
| PLU60521 | Módulo | Negro | 10 | 120 |

COAXIAL • 36 mm



PLU60279 (White) PLU60514 (Black)

| Código | Características | Color | Inner | Master |
|----------|-----------------|--------|-------|--------|
| PLU60279 | Módulo | Blanco | 24 | 192 |
| PLU60514 | Módulo | Negro | 24 | 192 |

APAGADOR DE ESCALERA 4 VÍAS • 24 mm



PLU60156 (White) PLU60392 (Black)

| Código | Características | Color | Inner | Master |
|----------|-----------------|--------|-------|--------|
| PLU60156 | Módulo | Blanco | 12 | 120 |
| PLU60392 | Módulo | Negro | 12 | 120 |

PULSADOR DE TIMBRE • 36 mm



PLU60187 (White) PLU60385 (Black)

| Código | Características | Color | Inner | Master |
|----------|-----------------|--------|-------|--------|
| PLU60187 | Módulo | Blanco | 10 | 120 |
| PLU60385 | Módulo | Negro | 10 | 120 |

TAPA CUBRE HUECO • 18 mm



PLU60699 (White) PLU60668 (Black)

| Código | Características | Color | Inner | Master |
|----------|-----------------|--------|-------|--------|
| PLU60699 | Módulo | Blanco | 34 | 272 |
| PLU60668 | Módulo | Negro | 34 | 272 |

TAPA CUBRE HUECO • 24 mm



PLU60705 (White) PLU60675 (Black)

| Código | Características | Color | Inner | Master |
|----------|-----------------|--------|-------|--------|
| PLU60705 | Módulo | Blanco | 22 | 176 |
| PLU60675 | Módulo | Negro | 22 | 176 |

TAPA CUBRE HUECO • 36 mm



PLU60712 (White) PLU60682 (Black)

| Código | Características | Color | Inner | Master |
|----------|-----------------|--------|-------|--------|
| PLU60712 | Módulo | Blanco | 18 | 144 |
| PLU60682 | Módulo | Negro | 18 | 144 |



Convierte tu casa
en un lugar inteligente





APAGADORES SMART

- ▶ No necesitan cableado de neutro.
- ▶ Control desde cualquier parte del mundo.
- ▶ Control táctil o remoto a través de teléfono inteligente.
- ▶ Fácil de instalar y programar.
- ▶ Incluye capacitor
(es indispensable la instalación)

APAGADORES DE ESCALERA SMART

- ▶ Se acopla a un conector inteligente para controlar manualmente el on/off de una luminaria desde dos puntos diferentes.
- ▶ Fácil de instalar y programar.
- ▶ Control del circuito conmutable desde cualquier parte del mundo gracias a la interacción con el apagador.

DIMMER SMART

- ▶ Permite visualizar en el aplicativo el estado y el nivel de la intensidad de la luz de la luminaria.
- ▶ Control táctil o remoto a través de teléfono inteligente.
- ▶ Compatible únicamente con luminarias dimerizables.



APAGADOR INTELIGENTE SIMPLE WIFI L



PLU60972

PLU60965

| Código | Características | Color | Inner | Master |
|----------|-----------------|--------|-------|--------|
| PLU60965 | Ensamblado | Blanco | 4 | 20 |
| PLU60972 | Ensamblado | Negro | 4 | 20 |

APAGADOR INTELIGENTE DOBLE WIFI L



PLU60996

PLU60989

| Código | Características | Color | Inner | Master |
|----------|-----------------|--------|-------|--------|
| PLU60989 | Ensamblado | Blanco | 4 | 20 |
| PLU60996 | Ensamblado | Negro | 4 | 20 |

APAGADOR INTELIGENTE TRIPLE WIFI L



PLU62075

PLU62068

| Código | Características | Color | Inner | Master |
|----------|-----------------|--------|-------|--------|
| PLU62068 | Ensamblado | Blanco | 4 | 20 |
| PLU62075 | Ensamblado | Negro | 4 | 20 |

DIMMER INTELIGENTE WIFI L



PLU62280

PLU62273

| Código | Características | Color | Inner | Master |
|----------|-----------------|--------|-------|--------|
| PLU62273 | Ensamblado | Blanco | 4 | 20 |
| PLU62280 | Ensamblado | Negro | 4 | 20 |

APAGADOR DE ESCALERA INTELIGENTE SIMPLE WIFI RF L+N



PLU62242

PLU62235

| Código | Características | Color | Inner | Master |
|----------|-----------------|--------|-------|--------|
| PLU62235 | Ensamblado | Blanco | 4 | 20 |
| PLU62242 | Ensamblado | Negro | 4 | 20 |

APAGADOR DE ESCALERA INTELIGENTE DOBLE WIFI RF L+N



PLU62266

PLU62259

| Código | Características | Color | Inner | Master |
|----------|-----------------|--------|-------|--------|
| PLU62259 | Ensamblado | Blanco | 4 | 20 |
| PLU62266 | Ensamblado | Negro | 4 | 20 |

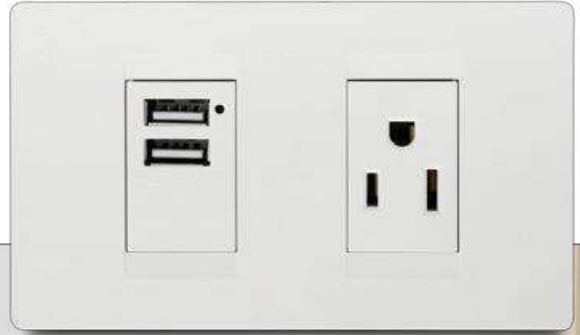

CARACTERÍSTICAS

- Sistema modular (Placas y Mecanismos)
- Bastidor metálico que evita deformaciones
- Interruptores 125/250 Vac 15 Amp
- Tomacorrientes 125/250 Vac 15 Amp
- Sistema de luz piloto neón de nuestros productos no produce destellos al utilizarse con focos ahorradores
- Termopolímero de última generación

CERTIFICACIONES

- Certificación que cumple con la Norma IEC 60669-1 (Interruptores)
- IEC 60884-1 (Tomacorrientes)

DIAGRAMA DE INSTALACIÓN

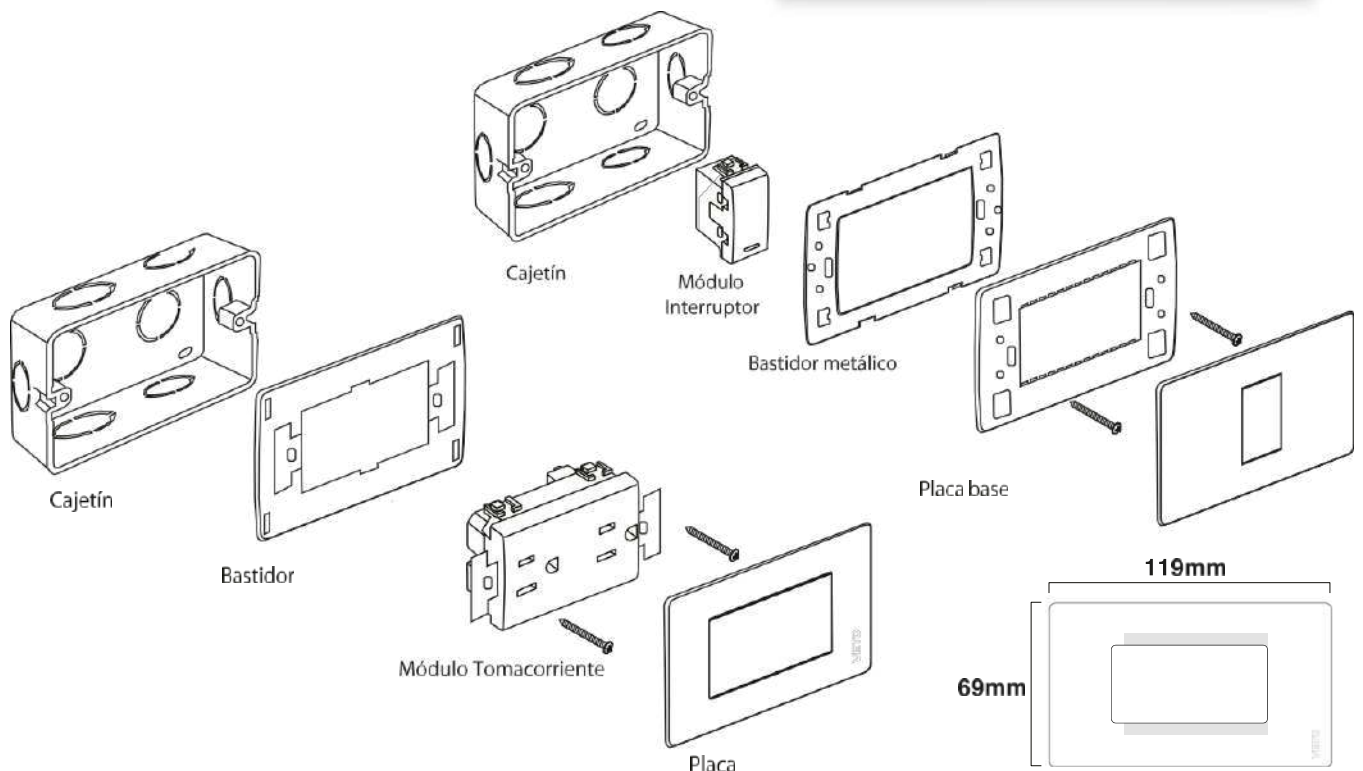

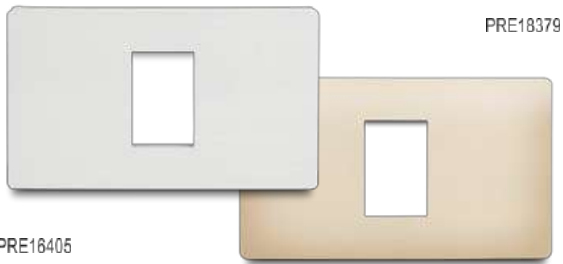
PLACA 1H

| Código | Características | Color | Inner | Master |
|----------|-----------------|--------|-------|--------|
| PRE16405 | Placa | Blanco | 15 | 300 |
| PRE18379 | Placa | Marfil | 15 | 300 |

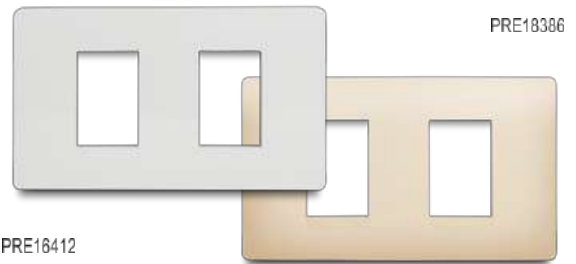
PLACA 2H

| Código | Características | Color | Inner | Master |
|----------|-----------------|--------|-------|--------|
| PRE16412 | Placa | Blanco | 15 | 300 |
| PRE18386 | Placa | Marfil | 15 | 300 |

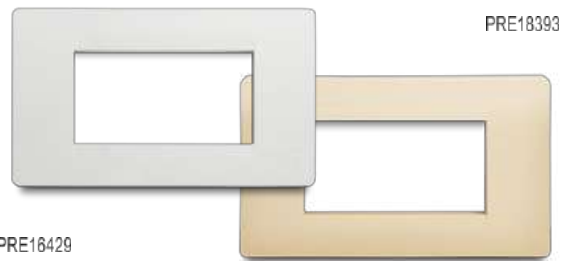
PLACA 3H

| Código | Características | Color | Inner | Master |
|----------|-----------------|--------|-------|--------|
| PRE16429 | Placa | Blanco | 15 | 300 |
| PRE18393 | Placa | Marfil | 15 | 300 |

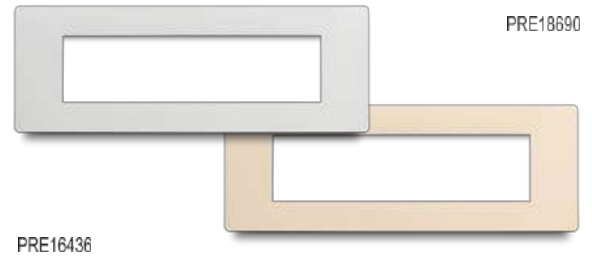
PLACA 6H

| Código | Características | Color | Inner | Master |
|----------|-----------------|--------|-------|--------|
| PRE16436 | Placa | Blanco | 3 | 60 |
| PRE18890 | Placa | Marfil | 3 | 60 |

PLACA 1H

| Código | Características | Color | Inner | Master |
|----------|-----------------|----------|-------|--------|
| PRE15200 | Placa Estilo | Cobre | 20 | 160 |
| PRE15248 | Placa Estilo | Grafito | 20 | 160 |
| PRE15286 | Placa Estilo | Plateado | 20 | 160 |



PLACA 2H

PRE15217

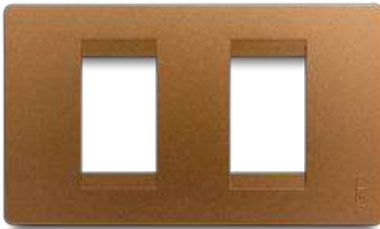

PRE15255



PRE15293



| Código | Características | Color | Inner | Master |
|----------|-----------------|----------|-------|--------|
| PRE15217 | Placa Sílco | Cobre | 20 | 160 |
| PRE15255 | Placa Sílco | Grafito | 20 | 160 |
| PRE15293 | Placa Sílco | Plateado | 20 | 160 |

PLACA 3H

PRE15224

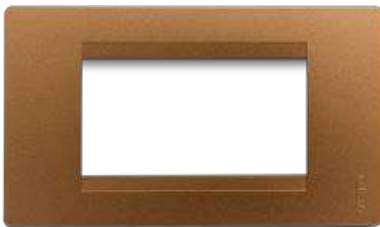

PRE15262



PRE15309



| Código | Características | Color | Inner | Master |
|----------|-----------------|----------|-------|--------|
| PRE15224 | Placa Sílco | Cobre | 20 | 160 |
| PRE15262 | Placa Sílco | Grafito | 20 | 160 |
| PRE15309 | Placa Sílco | Plateado | 20 | 160 |

PLACA PARA CONTACTO DOBLE

PRE15231



PRE15279



PRE15316



| Código | Características | Color | Inner | Master |
|----------|-----------------|----------|-------|--------|
| PRE15231 | Placa Sílco | Cobre | 20 | 160 |
| PRE15279 | Placa Sílco | Grafito | 20 | 160 |
| PRE15316 | Placa Sílco | Plateado | 20 | 160 |

CONTACTO DOBLE 2P+T

| Código | Características | Color | Inner | Master |
|----------|-----------------|--------|-------|--------|
| PRE16382 | Ensamblado | Blanco | 10 | 200 |
| PRE18355 | Ensamblado | Marfil | 10 | 200 |

MIXTO CONTACTO 2P+T AMER+USB

| Código | Características | Color | Inner | Master |
|----------|-----------------|--------|-------|--------|
| PRE16788 | Ensamblado | Blanco | 5 | 35 |
| PRE18638 | Ensamblado | Marfil | 5 | 35 |

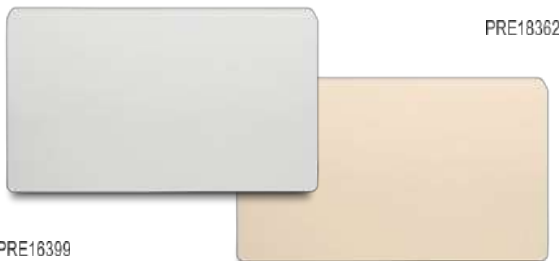
PLACA CIEGA CON BASTIDOR

| Código | Características | Color | Inner | Master |
|----------|-----------------|--------|-------|--------|
| PRE16399 | Ensamblado | Blanco | 15 | 300 |
| PRE18362 | Ensamblado | Marfil | 15 | 300 |

DIMMER SIMPLE 400W

| Código | Características | Color | Inner | Master |
|----------|-----------------|--------|-------|--------|
| PRE16474 | Ensamblado | Blanco | 6 | 120 |
| PRE28484 | Ensamblado | Marfil | 6 | 120 |

CONTACTO GFCI 15A

| Código | Características | Color | Inner | Master |
|----------|-----------------|--------|-------|--------|
| PRE16511 | Ensamblado | Blanco | 5 | 100 |
| PRE18484 | Ensamblado | Marfil | 5 | 100 |

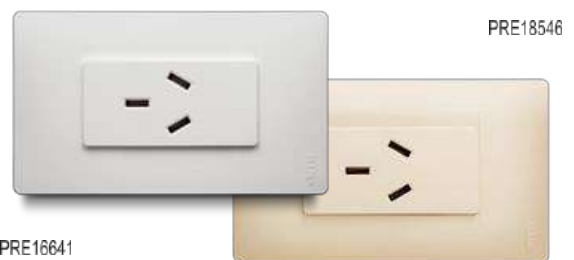
CONTACTO NEMA 10-20R

| Código | Características | Color | Inner | Master |
|----------|-----------------|--------|-------|--------|
| PRE16641 | Ensamblado | Blanco | 8 | 160 |
| PRE18546 | Ensamblado | Marfil | 8 | 160 |

CONTACTO 50A EMPOTRAR

PRE16852

PRE16818

| Código | Características | Color | Inner | Master |
|----------|-----------------|--------|-------|--------|
| PRE16818 | Ensamblado | Blanco | 1 | 32 |
| PRE16852 | Ensamblado | Marfil | 1 | 32 |

CONTACTO SOBREPUESTO 50A

PRE16801

| Código | Características | Color | Inner | Master |
|----------|-----------------|-------|-------|--------|
| PRE16801 | Ensamblado | Negro | 1 | 28 |

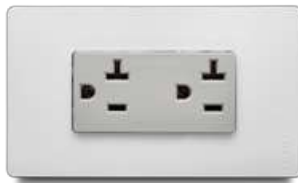
CONTACTO HEAVY DUTY (KITCHEN RECEPTACLE) 20A

PRE16993

| Código | Características | Color | Inner | Master |
|----------|-----------------|--------|-------|--------|
| PRE16993 | Ensamblado | Blanco | 10 | 200 |

TAPA DE EXTERIORES

PRE16672

| Código | Características | Color | Inner | Master |
|----------|-----------------|-------|-------|--------|
| PRE16672 | Placa | Gris | 16 | 32 |

CONTACTO 2P+T

PRE18188

PRE16191

| Código | Características | Color | Inner | Master |
|----------|-----------------|--------|-------|--------|
| PRE16191 | Módulo | Blanco | 32 | 256 |
| PRE18188 | Módulo | Marfil | 32 | 256 |

APAGADOR

PRE18065

PRE16078

| Código | Características | Color | Inner | Master |
|----------|-----------------|--------|-------|--------|
| PRE16078 | Módulo | Blanco | 24 | 192 |
| PRE18065 | Módulo | Marfil | 24 | 192 |

APAGADOR DE ESCALERA

PRE18119

PRE16122

| Código | Características | Color | Inner | Master |
|----------|-----------------|--------|-------|--------|
| PRE16122 | Módulo | Blanco | 24 | 192 |
| PRE18119 | Módulo | Marfil | 24 | 192 |

APAGADOR DE ESCALERA 4 VIAS

PRE18126

PRE16139

| Código | Características | Color | Inner | Master |
|----------|-----------------|--------|-------|--------|
| PRE16139 | Módulo | Blanco | 24 | 192 |
| PRE18126 | Módulo | Marfil | 24 | 192 |

PULSADOR DE TIMBRE

PRE18478

PRE16306

| Código | Características | Color | Inner | Master |
|----------|-----------------|--------|-------|--------|
| PRE16306 | Módulo | Blanco | 24 | 192 |
| PRE18478 | Módulo | Marfil | 24 | 192 |

DIMMER 400W

PRE18331

PRE16344

| Código | Características | Color | Inner | Master |
|----------|-----------------|--------|-------|--------|
| PRE16344 | Módulo | Blanco | 14 | 112 |
| PRE18331 | Módulo | Marfil | 14 | 112 |

ZUMBADOR

PRE18539

PRE16528

| Código | Características | Color | Inner | Master |
|----------|-----------------|--------|-------|--------|
| PRE16528 | Módulo | Blanco | 24 | 192 |
| PRE18539 | Módulo | Marfil | 24 | 192 |

USB

PRE18645

PRE16795

| Código | Características | Color | Inner | Master |
|----------|-----------------|--------|-------|--------|
| PRE16795 | Módulo | Blanco | 20 | 160 |
| PRE18645 | Módulo | Marfil | 20 | 160 |



MODULO HDMI



PRE18669

PRE16825

| Código | Características | Color | Inner | Master |
|----------|-----------------|--------|-------|--------|
| PRE16825 | Módulo | Blanco | 24 | 192 |
| PRE18669 | Módulo | Marfil | 24 | 192 |

COAXIAL



PRE18492

PRE16320

| Código | Características | Color | Inner | Master |
|----------|-----------------|--------|-------|--------|
| PRE16320 | Módulo | Blanco | 42 | 336 |
| PRE18492 | Módulo | Marfil | 42 | 336 |

JACK DATOS RJ45 CAT 6



PRE18218

PRE16221

| Código | Características | Color | Inner | Master |
|----------|-----------------|--------|-------|--------|
| PRE16221 | Módulo | Blanco | 24 | 192 |
| PRE18218 | Módulo | Marfil | 24 | 192 |

JACK TELEFONO



PRE18140

PRE16153

| Código | Características | Color | Inner | Master |
|----------|-----------------|--------|-------|--------|
| PRE16153 | Módulo | Blanco | 24 | 192 |
| PRE18140 | Módulo | Marfil | 24 | 192 |

TAPA CUBRE HUECO



PRE18409

PRE16443

| Código | Características | Color | Inner | Master |
|----------|-----------------|--------|-------|--------|
| PRE16443 | Módulo | Blanco | 72 | 576 |
| PRE18409 | Módulo | Marfil | 72 | 576 |



CARACTERÍSTICAS

Sistema modular (Placas y Mecanismos)
 Interruptores 125/250 Vac 10 Amp
 Tomacorrientes 125/250 Vac 15 Amp
 Apagadores con y sin piloto
 Sistema de luz piloto Neón de nuestros
 productos no produce destellos al utilizarse
 con focos ahorradores
 Fabricado en Termopolímero de última generación



CERTIFICACIONES

Certificación que cumple con la Norma
 IEC 60669-1 (Interruptores)
 IEC 60884-1 (Tomacorrientes)

DIAGRAMA DE INSTALACIÓN

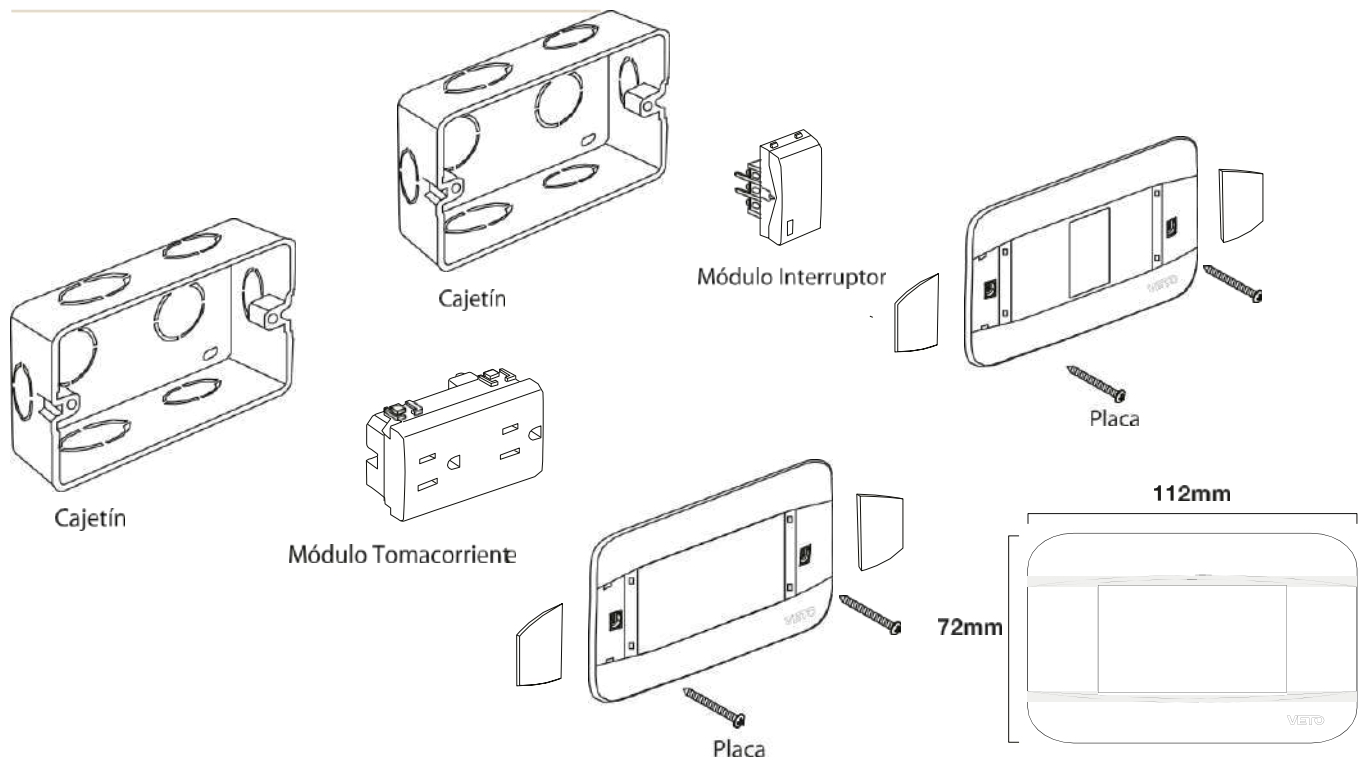

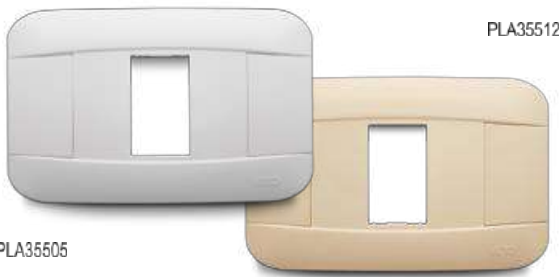
PLACA 1H

| Código | Características | Color | Inner | Master |
|----------|-----------------|--------|-------|--------|
| PLA35505 | Placa | Blanco | 14 | 280 |
| PLA35512 | Placa | Marfil | 14 | 280 |

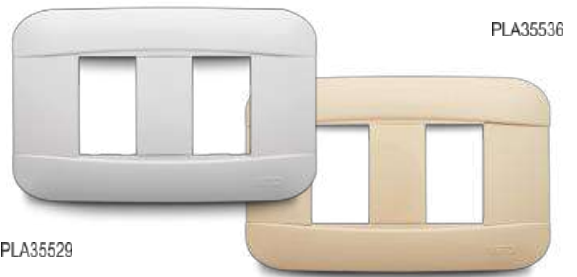
PLACA 2H

| Código | Características | Color | Inner | Master |
|----------|-----------------|--------|-------|--------|
| PLA35529 | Placa | Blanco | 14 | 280 |
| PLA35536 | Placa | Marfil | 14 | 280 |

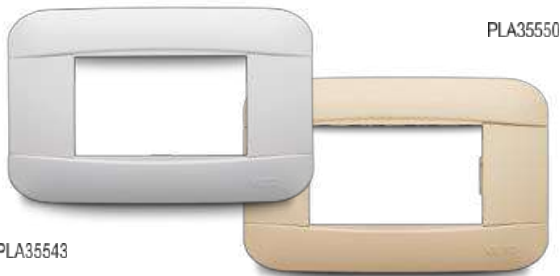
PLACA 3H

| Código | Características | Color | Inner | Master |
|----------|-----------------|--------|-------|--------|
| PLA35543 | Placa | Blanco | 14 | 280 |
| PLA35550 | Placa | Marfil | 14 | 280 |

CONTACTO DOBLE AMER 2P+T

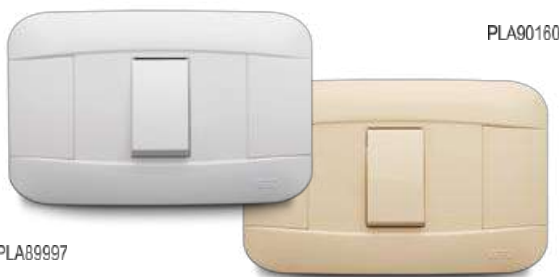

| Código | Características | Color | Inner | Master |
|----------|-----------------|--------|-------|--------|
| PLA35352 | Ensamblado | Blanco | 10 | 200 |
| PLA35369 | Ensamblado | Marfil | 10 | 200 |

APAGADOR SIMPLE SIN PILOTO

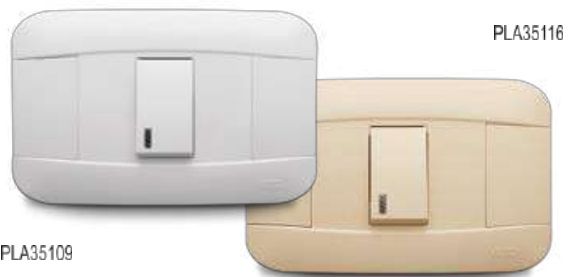
| Código | Características | Color | Inner | Master |
|----------|-----------------|--------|-------|--------|
| PLA89997 | Ensamblado | Blanco | 9 | 180 |
| PLA90160 | Ensamblado | Marfil | 9 | 180 |

APAGADOR SIMPLE

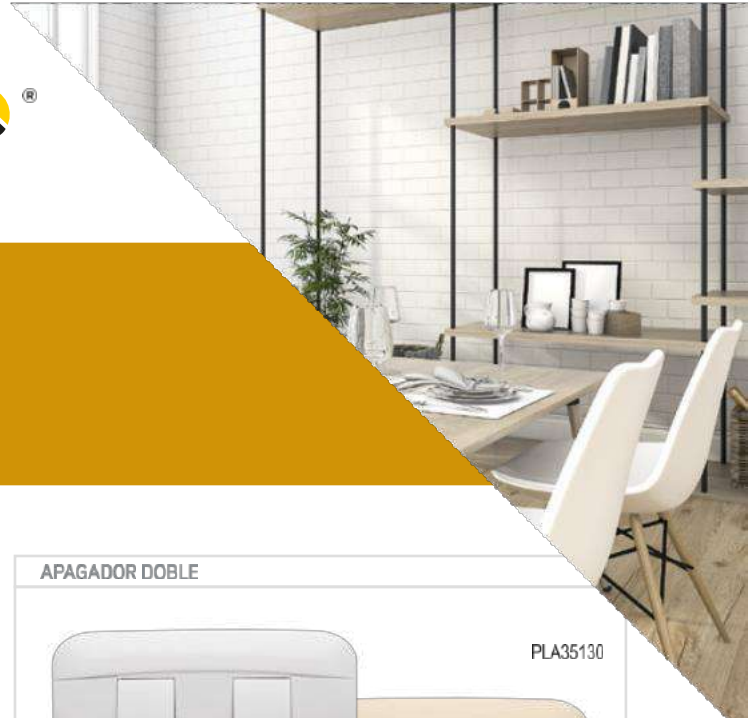
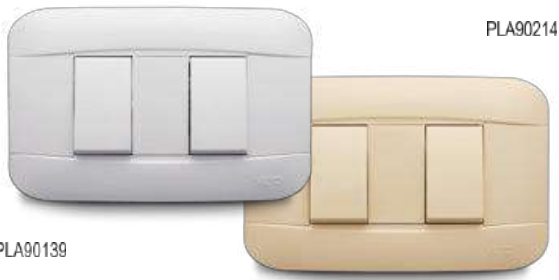
| Código | Características | Color | Inner | Master |
|----------|-----------------|--------|-------|--------|
| PLA35109 | Ensamblado | Blanco | 9 | 180 |
| PLA35116 | Ensamblado | Marfil | 9 | 180 |

APAGADOR DOBLE SIN PILOTO

| Código | Características | Color | Inner | Master |
|----------|-----------------|--------|-------|--------|
| PLA90139 | Ensamblado | Blanco | 8 | 160 |
| PLA90214 | Ensamblado | Marfil | 8 | 160 |

APAGADOR DOBLE

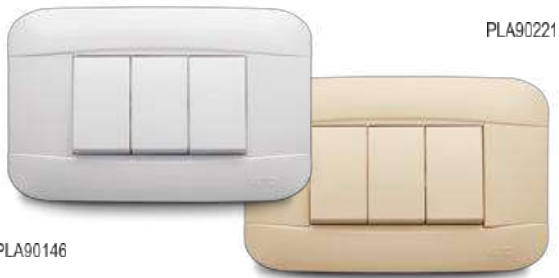

| Código | Características | Color | Inner | Master |
|----------|-----------------|--------|-------|--------|
| PLA35123 | Ensamblado | Blanco | 8 | 160 |
| PLA35130 | Ensamblado | Marfil | 8 | 160 |

APAGADOR TRIPLE SIN PILOTO

| Código | Características | Color | Inner | Master |
|----------|-----------------|--------|-------|--------|
| PLA90146 | Ensamblado | Blanco | 8 | 160 |
| PLA90221 | Ensamblado | Marfil | 8 | 160 |

APAGADOR TRIPLE

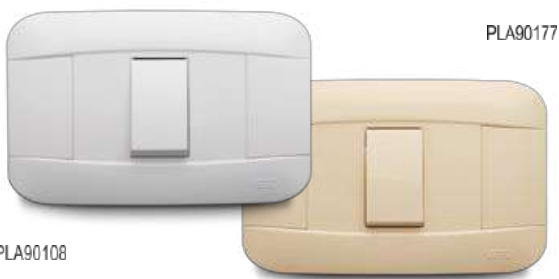

| Código | Características | Color | Inner | Master |
|----------|-----------------|--------|-------|--------|
| PLA35147 | Ensamblado | Blanco | 8 | 160 |
| PLA35154 | Ensamblado | Marfil | 8 | 160 |

APAGADOR DE ESCALERA SIMPLE SIN PILOTO

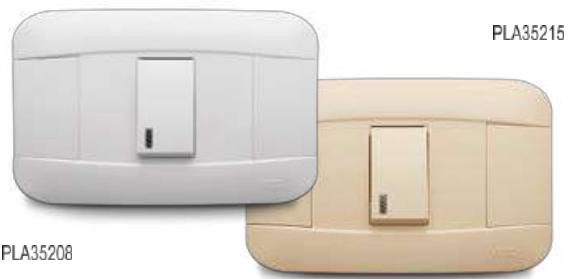
| Código | Características | Color | Inner | Master |
|----------|-----------------|--------|-------|--------|
| PLA90108 | Ensamblado | Blanco | 9 | 180 |
| PLA90177 | Ensamblado | Marfil | 9 | 180 |

APAGADOR DE ESCALERA SIMPLE

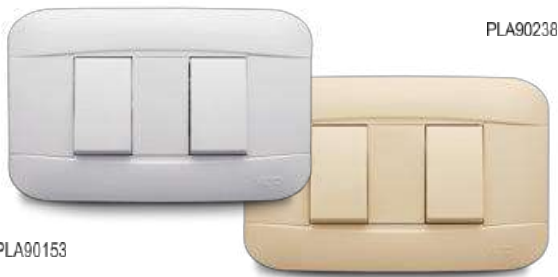
| Código | Características | Color | Inner | Master |
|----------|-----------------|--------|-------|--------|
| PLA35208 | Ensamblado | Blanco | 9 | 180 |
| PLA35215 | Ensamblado | Marfil | 9 | 180 |

APAGADOR DE ESCALERA DOBLE SIN PILOTO

| Código | Características | Color | Inner | Master |
|----------|-----------------|--------|-------|--------|
| PLA90153 | Ensamblado | Blanco | 8 | 160 |
| PLA90238 | Ensamblado | Marfil | 8 | 160 |

APAGADOR DE ESCALERA DOBLE

| Código | Características | Color | Inner | Master |
|----------|-----------------|--------|-------|--------|
| PLA35222 | Ensamblado | Blanco | 8 | 160 |
| PLA35239 | Ensamblado | Marfil | 8 | 160 |

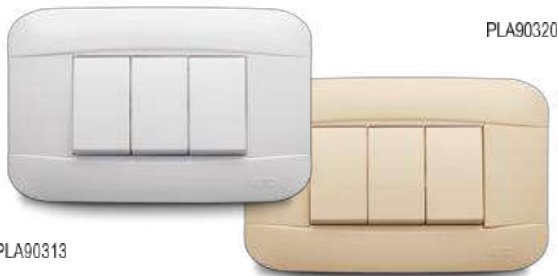
APAGADOR DE ESCALERA TRIPLE SIN PILOTO

| Código | Características | Color | Inner | Master |
|----------|-----------------|--------|-------|--------|
| PLA90313 | Ensamblado | Blanco | 8 | 160 |
| PLA90320 | Ensamblado | Marfil | 8 | 160 |

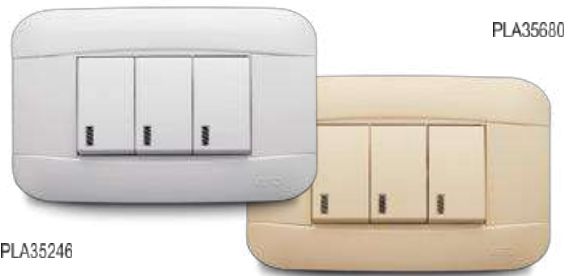
APAGADOR DE ESCALERA TRIPLE

| Código | Características | Color | Inner | Master |
|----------|-----------------|--------|-------|--------|
| PLA35246 | Ensamblado | Blanco | 8 | 160 |
| PLA35680 | Ensamblado | Marfil | 8 | 160 |

PULSADOR DE TIMBRE SIMPLE SIN PILOTO

| Código | Características | Color | Inner | Master |
|----------|-----------------|--------|-------|--------|
| PLA90115 | Ensamblado | Blanco | 9 | 180 |
| PLA90184 | Ensamblado | Marfil | 9 | 180 |

PULSADOR DE TIMBRE SIMPLE

| Código | Características | Color | Inner | Master |
|----------|-----------------|--------|-------|--------|
| PLA35420 | Ensamblado | Blanco | 9 | 180 |
| PLA35437 | Ensamblado | Marfil | 9 | 180 |

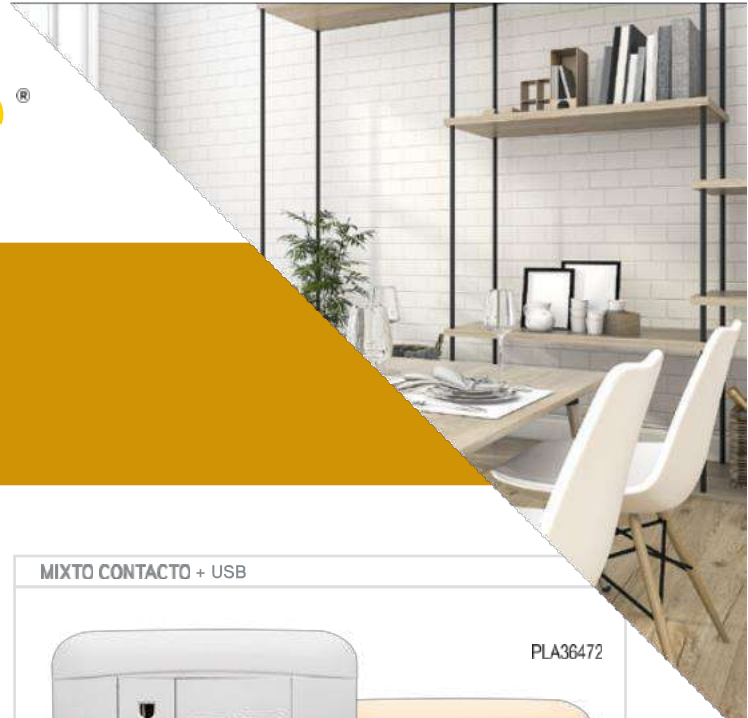

DIMMER SIMPLE 200W



PLA35055

PLA35659

| Código | Características | Color | Inner | Master |
|----------|-----------------|--------|-------|--------|
| PLA35055 | Ensamblado | Blanco | 6 | 120 |
| PLA35659 | Ensamblado | Marfil | 6 | 120 |

MIXTO CONTACTO + USB



PLA36465

PLA36472

| Código | Características | Color | Inner | Master |
|----------|-----------------|--------|-------|--------|
| PLA36465 | Ensamblado | Blanco | 8 | 160 |
| PLA36472 | Ensamblado | Marfil | 8 | 160 |

PLACA CIEGA

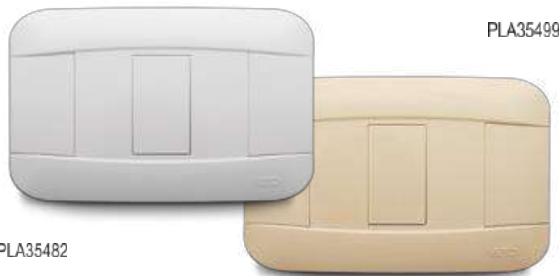

PLA35482

PLA35499

| Código | Características | Color | Inner | Master |
|----------|-----------------|--------|-------|--------|
| PLA35482 | Placa | Blanco | 14 | 280 |
| PLA35499 | Placa | Marfil | 14 | 280 |

MIXTO CONTACTO 2P+T + APAGADOR SIN PILOTO



PLA90122

PLA90191

| Código | Características | Color | Inner | Master |
|----------|-----------------|--------|-------|--------|
| PLA90122 | Ensamblado | Blanco | 8 | 160 |
| PLA90191 | Ensamblado | Marfil | 8 | 160 |

MIXTO CONTACTO 2P+T + APAGADOR



PLA35598

PLA35727

| Código | Características | Color | Inner | Master |
|----------|-----------------|--------|-------|--------|
| PLA35598 | Ensamblado | Blanco | 8 | 160 |
| PLA35727 | Ensamblado | Marfil | 8 | 160 |

COAXIAL SIMPLE



PLA35475

PLA35468

| Código | Características | Color | Inner | Master |
|----------|-----------------|--------|-------|--------|
| PLA35475 | Ensamblado | Blanco | 10 | 200 |
| PLA35468 | Ensamblado | Marfil | 10 | 200 |

JACK TELEFONO SIMPLE

PLA35284

PLA35277

| Código | Características | Color | Inner | Master |
|----------|-----------------|--------|-------|--------|
| PLA35284 | Ensamblado | Blanco | 10 | 200 |
| PLA35277 | Ensamblado | Marfil | 10 | 200 |

JACK DATOS SIMPLE RJ45 CAT6

PLA35383

PLA35697

| Código | Características | Color | Inner | Master |
|----------|-----------------|--------|-------|--------|
| PLA35383 | Ensamblado | Blanco | 8 | 160 |
| PLA35697 | Ensamblado | Marfil | 8 | 160 |

CONTACTO DOBLE GFCI 15A

PLA36434

PLA36441

| Código | Características | Color | Inner | Master |
|----------|-----------------|--------|-------|--------|
| PLA36434 | Ensamblado | Blanco | 5 | 100 |
| PLA36441 | Ensamblado | Marfil | 5 | 100 |

CONTACTO DOBLE AMER 2P+T AISLADO

PLA90443

| Código | Características | Color | Inner | Master |
|----------|-----------------|------------|-------|--------|
| PLA90443 | Ensamblado | Anaranjado | 10 | 200 |

CONTACTO TRIPLE 2P+T

PLA36700

PLA36717

| Código | Características | Color | Inner | Master |
|----------|-----------------|--------|-------|--------|
| PLA36700 | Ensamblado | Blanco | 10 | 200 |
| PLA36717 | Ensamblado | Marfil | 10 | 200 |

MIXTO APAGADOR DOBLE SIN LP + 1 CONTACTO 2P+T

PLA36557

PLA36571

| Código | Características | Color | Inner | Master |
|----------|-----------------|--------|-------|--------|
| PLA36557 | Ensamblado | Blanco | 8 | 160 |
| PLA36571 | Ensamblado | Marfil | 8 | 160 |

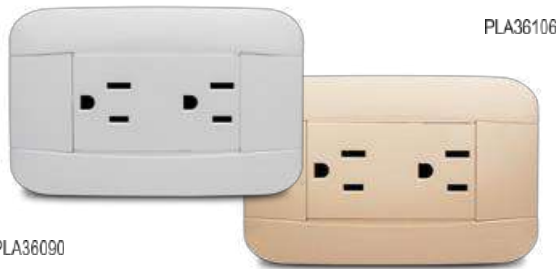
CONTACTO DOBLE 2P+T CON PROTECCION INFANTIL TR

| Código | Características | Color | Inner | Master |
|----------|-----------------|--------|-------|--------|
| PLA36090 | Ensamblado | Blanco | 10 | 200 |
| PLA36106 | Ensamblado | Marfil | 10 | 200 |

MIXTO APAGADOR DOBLE + 1 CONTACTO 2P+T



| Código | Características | Color | Inner | Master |
|----------|-----------------|--------|-------|--------|
| PLA36540 | Ensamblado | Blanco | 8 | 160 |
| PLA36564 | Ensamblado | Marfil | 8 | 160 |

MIXTO 2 CONTACTOS 2P+T + APAGADOR

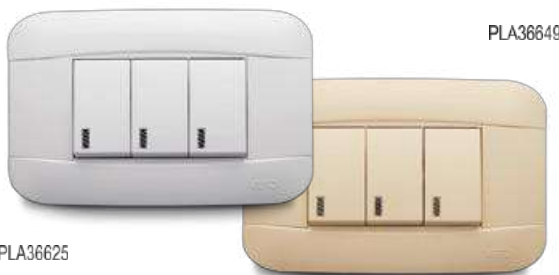

| Código | Características | Color | Inner | Master |
|----------|-----------------|--------|-------|--------|
| PLA36588 | Ensamblado | Blanco | 8 | 160 |
| PLA36601 | Ensamblado | Marfil | 8 | 160 |

MIXTO 2 CONTACTOS 2P+T + APAGADOR SIN LP

| Código | Características | Color | Inner | Master |
|----------|-----------------|--------|-------|--------|
| PLA36595 | Ensamblado | Blanco | 8 | 160 |
| PLA36618 | Ensamblado | Marfil | 8 | 160 |

MIXTO 2 APAGADORES + APAG. ESCALERA

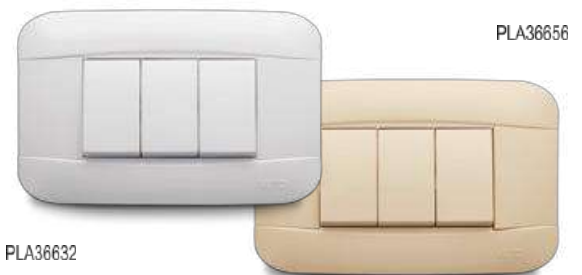
| Código | Características | Color | Inner | Master |
|----------|-----------------|--------|-------|--------|
| PLA36625 | Ensamblado | Blanco | 8 | 160 |
| PLA36649 | Ensamblado | Marfil | 8 | 160 |

MIXTO 2 APAGADORES SIN LP + APAG. ESCALERA SIN LP

| Código | Características | Color | Inner | Master |
|----------|-----------------|--------|-------|--------|
| PLA36632 | Ensamblado | Blanco | 8 | 160 |
| PLA36656 | Ensamblado | Marfil | 8 | 160 |

MIXTO 1 APAG. ESCALERA + 1 CONTACTO 2P+T

PLA36663

PLA36687

| Código | Características | Color | Inner | Master |
|----------|-----------------|--------|-------|--------|
| PLA36663 | Ensamblado | Blanco | 8 | 160 |
| PLA36687 | Ensamblado | Marfil | 8 | 160 |

MIXTO 1 APAG. ESCALERA SIN LP + CONTACTO

PLA36670

PLA36694

| Código | Características | Color | Inner | Master |
|----------|-----------------|--------|-------|--------|
| PLA36670 | Ensamblado | Blanco | 8 | 160 |
| PLA36694 | Ensamblado | Marfil | 8 | 160 |

APAGADOR SIN PILOTO

PLA89966

PLA35901

| Código | Características | Color | Inner | Master |
|----------|-----------------|--------|-------|--------|
| PLA89966 | Módulo | Blanco | 28 | 224 |
| PLA35901 | Módulo | Marfil | 28 | 224 |

APAGADOR

PLA35079

PLA35086

| Código | Características | Color | Inner | Master |
|----------|-----------------|--------|-------|--------|
| PLA35079 | Módulo | Blanco | 28 | 224 |
| PLA35086 | Módulo | Marfil | 28 | 224 |

APAGADOR DE ESCALERA SIN PILOTO

PLA89973

PLA35918

| Código | Características | Color | Inner | Master |
|----------|-----------------|--------|-------|--------|
| PLA89973 | Módulo | Blanco | 28 | 224 |
| PLA35918 | Módulo | Marfil | 28 | 224 |

APAGADOR DE ESCALERA

PLA35161

PLA35178

| Código | Características | Color | Inner | Master |
|----------|-----------------|--------|-------|--------|
| PLA35161 | Módulo | Blanco | 28 | 224 |
| PLA35178 | Módulo | Marfil | 28 | 224 |

PULSADOR DE TIMBRE SIN PILOTO



PLA35925

PLA89980

| Código | Características | Color | Inner | Master |
|----------|-----------------|--------|-------|--------|
| PLA89980 | Módulo | Blanco | 28 | 224 |
| PLA35925 | Módulo | Marfil | 28 | 224 |

PULSADOR DE TIMBRE



PLA35413

PLA35406

| Código | Características | Color | Inner | Master |
|----------|-----------------|--------|-------|--------|
| PLA35406 | Módulo | Blanco | 28 | 224 |
| PLA35413 | Módulo | Marfil | 28 | 224 |

DIMMER 200W



PLA35666

PLA35062

| Código | Características | Color | Inner | Master |
|----------|-----------------|--------|-------|--------|
| PLA35062 | Módulo | Blanco | 16 | 128 |
| PLA35666 | Módulo | Marfil | 16 | 128 |

MODULO USB



PLA36496

PLA36489

| Código | Características | Color | Inner | Master |
|----------|-----------------|--------|-------|--------|
| PLA36489 | Módulo | Blanco | 12 | 96 |
| PLA36496 | Módulo | Marfil | 12 | 96 |

COAXIAL



PLA35451

PLA35444

| Código | Características | Color | Inner | Master |
|----------|-----------------|--------|-------|--------|
| PLA35444 | Módulo | Blanco | 36 | 288 |
| PLA35451 | Módulo | Marfil | 36 | 288 |

CONTACTO AMER 2P+T



PLA35741

PLA35017

| Código | Características | Color | Inner | Master |
|----------|-----------------|--------|-------|--------|
| PLA35017 | Módulo | Blanco | 24 | 192 |
| PLA35741 | Módulo | Marfil | 24 | 192 |

JACK DATOS RJ45 CAT6

PLA35376

PLA35734

| Código | Características | Color | Inner | Master |
|----------|-----------------|--------|-------|--------|
| PLA35376 | Módulo | Blanco | 24 | 192 |
| PLA35734 | Módulo | Marfil | 24 | 192 |

JACK TELEFONO

PLA35253

PLA35260

| Código | Características | Color | Inner | Master |
|----------|-----------------|--------|-------|--------|
| PLA35253 | Módulo | Blanco | 24 | 192 |
| PLA35260 | Módulo | Marfil | 24 | 192 |

AUDIO

PLA35031

| Código | Características | Color | Inner | Master |
|----------|-----------------|--------|-------|--------|
| PLA35031 | Módulo | Blanco | 32 | 256 |

TAPA CUBRE HUECO

PLA35581

| Código | Características | Color | Inner | Master |
|----------|-----------------|--------|-------|--------|
| PLA35581 | Módulo | Blanco | 60 | 480 |



CARACTERÍSTICAS

Sistema modular (Placas y Mecanismos)
 Interruptores 125/250 Vac 10 Amp
 Tomacorrientes 125/250 Vac 15 Amp

CERTIFICACIONES

Certificación que cumple con la Norma
 IEC 60669-1 (Interruptores)
 IEC 60884-1 (Tomacorrientes)

DIAGRAMA DE INSTALACIÓN

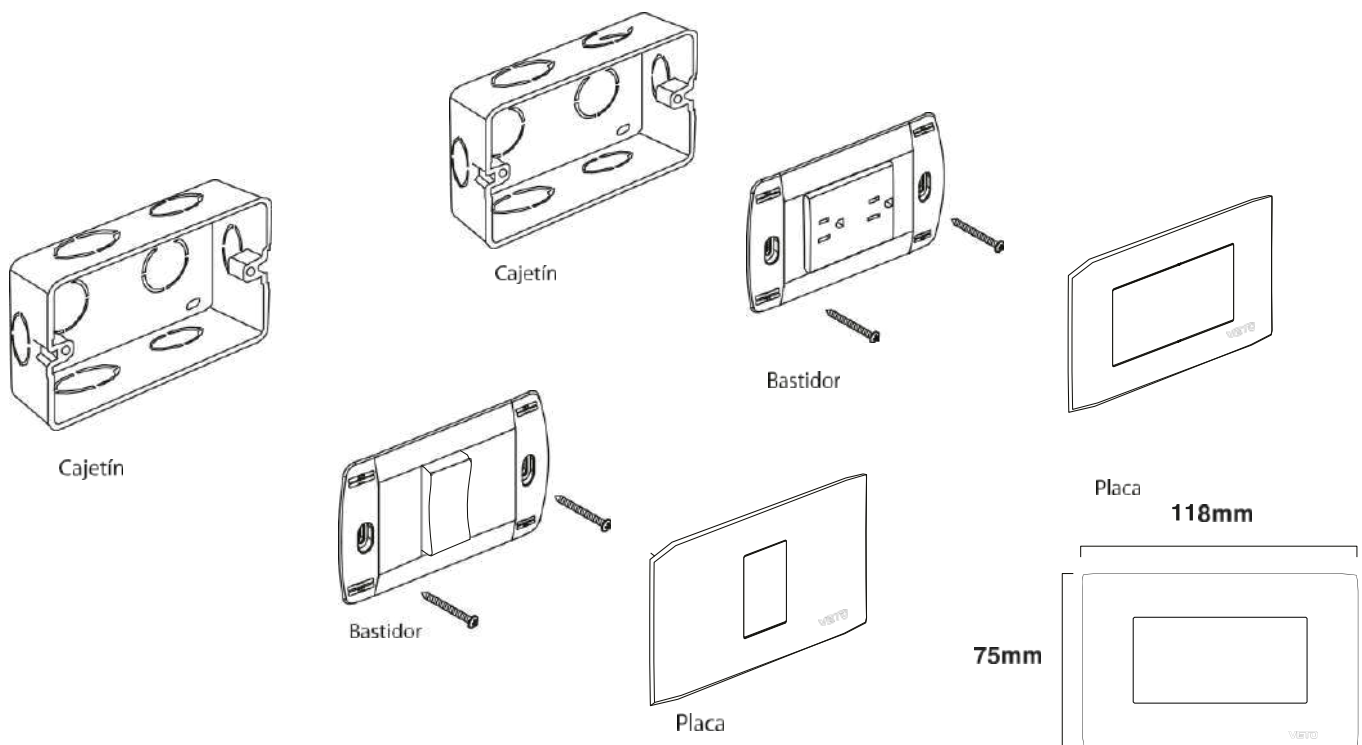
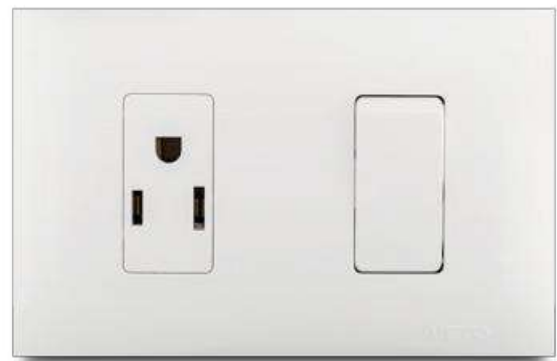

CONTACTO DOBLE AMER 2P+T

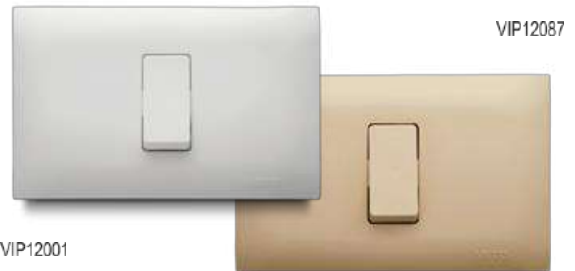

| Código | Características | Color | Inner | Master |
|----------|-----------------|--------|-------|--------|
| VIP12070 | Ensamblado | Blanco | 10 | 200 |
| VIP12155 | Ensamblado | Marfil | 10 | 200 |

APAGADOR SIMPLE SIN PILOTO

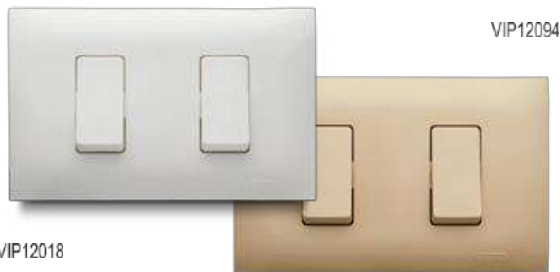
| Código | Características | Color | Inner | Master |
|----------|-----------------|--------|-------|--------|
| VIP12001 | Ensamblado | Blanco | 8 | 160 |
| VIP12087 | Ensamblado | Marfil | 8 | 160 |

APAGADOR DOBLE SIN PILOTO

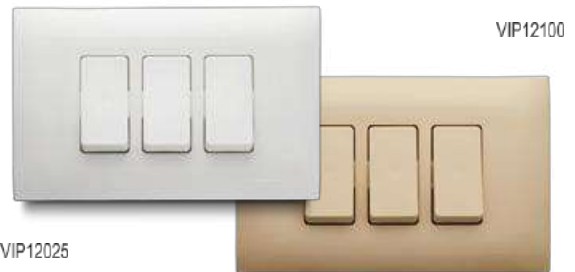
| Código | Características | Color | Inner | Master |
|----------|-----------------|--------|-------|--------|
| VIP12018 | Ensamblado | Blanco | 8 | 160 |
| VIP12094 | Ensamblado | Marfil | 8 | 160 |

APAGADOR TRIPLE SIN PILOTO

| Código | Características | Color | Inner | Master |
|----------|-----------------|--------|-------|--------|
| VIP12025 | Ensamblado | Blanco | 7 | 140 |
| VIP12100 | Ensamblado | Marfil | 7 | 140 |

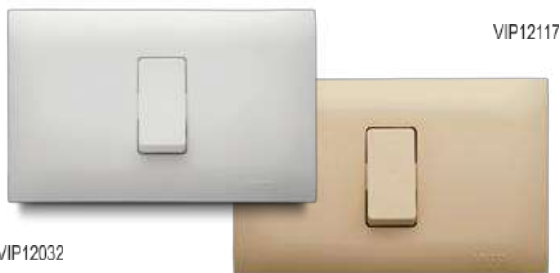
APAGADOR DE ESCALERA SIMPLE SIN PILOTO

| Código | Características | Color | Inner | Master |
|----------|-----------------|--------|-------|--------|
| VIP12032 | Ensamblado | Blanco | 8 | 160 |
| VIP12117 | Ensamblado | Marfil | 8 | 160 |

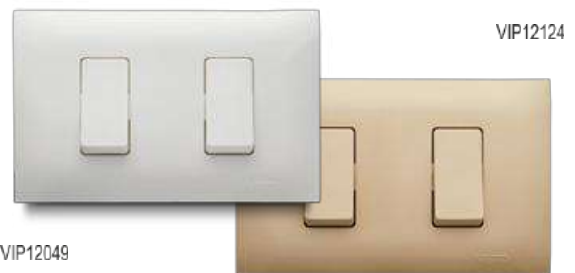
APAGADOR DE ESCALERA DOBLE SIN PILOTO

| Código | Características | Color | Inner | Master |
|----------|-----------------|--------|-------|--------|
| VIP12049 | Ensamblado | Blanco | 8 | 160 |
| VIP12124 | Ensamblado | Marfil | 8 | 160 |

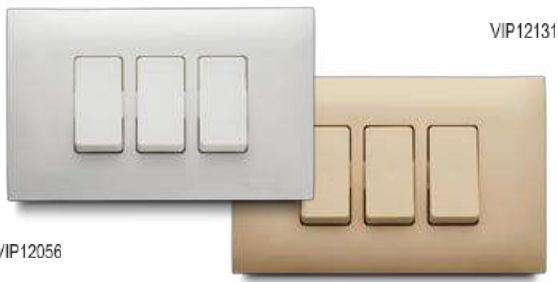
APAGADOR DE ESCALERA TRIPLE SIN PILOTO

| Código | Características | Color | Inner | Master |
|----------|-----------------|--------|-------|--------|
| VIP12056 | Ensamblado | Blanco | 7 | 140 |
| VIP12131 | Ensamblado | Marfil | 7 | 140 |

PULSADOR DE TIMBRE SIMPLE SIN PILOTO



| Código | Características | Color | Inner | Master |
|----------|-----------------|--------|-------|--------|
| VIV13152 | Ensamblado | Blanco | 8 | 160 |
| VIV13381 | Ensamblado | Marfil | 8 | 160 |

CONTACTO DOBLE GFCI 15A

| Código | Características | Color | Inner | Master |
|----------|-----------------|--------|-------|--------|
| VIV14548 | Ensamblado | Blanco | 5 | 100 |
| VIV14555 | Ensamblado | Marfil | 5 | 100 |

MIXTO CONTACTO AMER 2P+T + APAGADOR SIN PILOTO

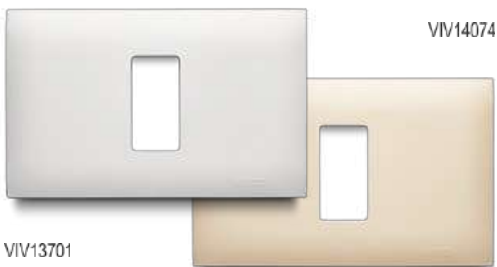
| Código | Características | Color | Inner | Master |
|----------|-----------------|--------|-------|--------|
| VIP12063 | Ensamblado | Blanco | 8 | 160 |
| VIP12148 | Ensamblado | Marfil | 8 | 160 |

PLACA 1H

| Código | Características | Color | Inner | Master |
|----------|-----------------|--------|-------|--------|
| VIV13701 | Placa | Blanco | 15 | 300 |
| VIV14074 | Placa | Marfil | 15 | 300 |

PLACA CIEGA

| Código | Características | Color | Inner | Master |
|----------|-----------------|--------|-------|--------|
| VIV13190 | Placa | Blanco | 12 | 240 |

ZUMBADOR

| Código | Características | Color | Inner | Master |
|----------|-----------------|--------|-------|--------|
| VIV14524 | Módulo | Blanco | 24 | 192 |
| VIV14531 | Módulo | Marfil | 24 | 192 |



ACCESORIOS
PORTALAMPARA E27 PARA LED

| Código | Características | Color | Inner | Master |
|----------|-----------------|--------|-------|--------|
| ACC43067 | Ensamblado | Blanco | 50 | 100 |

PORTALAMPARA E27

| Código | Características | Color | Inner | Master |
|----------|-----------------|--------|-------|--------|
| ACC43029 | Ensamblado | Blanco | 50 | 100 |
| ACC43036 | Ensamblado | Marfil | 50 | 100 |

CLAVIJA 20A

| Código | Características | Color | Inner | Master |
|----------|-----------------|-------|-------|--------|
| ACC43203 | Ensamblado | Gris | 13 | 260 |

CLAVIJA 50A

| Código | Características | Color | Inner | Master |
|----------|-----------------|-------|-------|--------|
| ACC43210 | Ensamblado | Gris | 1 | 42 |

SOCKET CAJA DE PISO



| Código | Características | Color | Inner | Master |
|----------|-----------------|----------|-------|--------|
| ACC90252 | Ensamblado | Bronce | 1 | 20 |
| ACC90276 | Ensamblado | Plateado | 1 | 20 |

SOCKET CAJA DE PISO

| Código | Características | Color | Inner | Master |
|----------|-----------------|--------|-------|--------|
| ACC90627 | Ensamblado | Plata | 1 | 10 |
| ACC90610 | Ensamblado | Bronce | 1 | 10 |

SOCKET DE PISO REDONDO

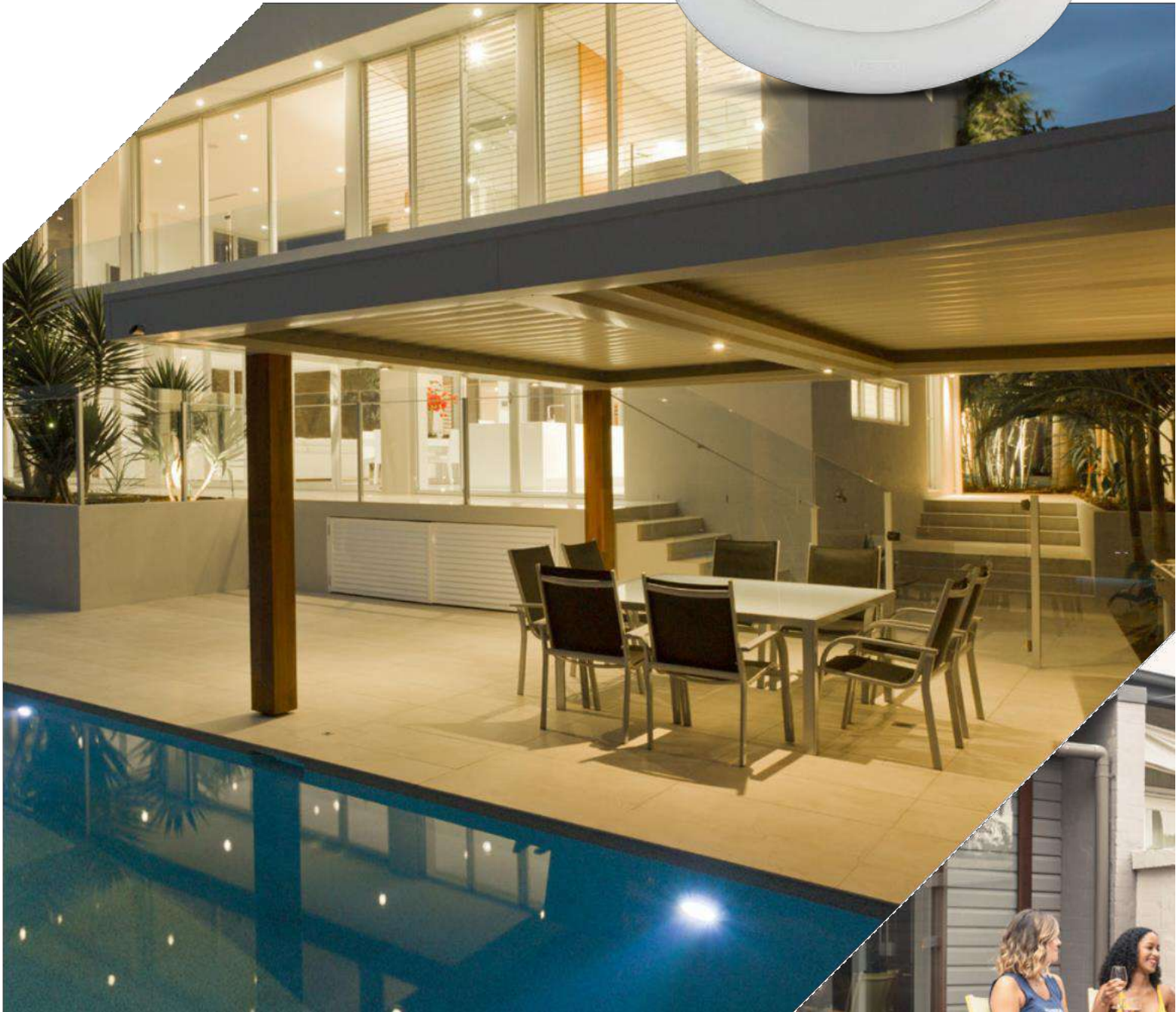
| Código | Características | Color | Inner | Master |
|----------|-----------------|--------|-------|--------|
| ACC90641 | Ensamblado | Plata | 1 | 10 |
| ACC90634 | Ensamblado | Bronce | 1 | 10 |



APAGADOR SIMPLE

| Código | Características | Color | Inner | Master |
|----------|-----------------|--------|-------|--------|
| CLI20006 | Ensamblado | Blanco | 20 | 400 |
| CLI20037 | Ensamblado | Marfil | 20 | 400 |

PULSADOR DE TIMBRE SIMPLE

| Código | Características | Color | Inner | Master |
|----------|-----------------|--------|-------|--------|
| CLI20020 | Ensamblado | Blanco | 20 | 400 |
| CLI20051 | Ensamblado | Marfil | 20 | 400 |

APAGADOR DE ESCALERA SIMPLE

| Código | Características | Color | Inner | Master |
|----------|-----------------|--------|-------|--------|
| CLI20013 | Ensamblado | Blanco | 20 | 400 |

CONTACTO DOBLE 2P+T

| Código | Características | Color | Inner | Master |
|----------|-----------------|--------|-------|--------|
| CLI20068 | Ensamblado | Blanco | 10 | 200 |
| CLI20075 | Ensamblado | Marfil | 10 | 200 |

APAGADOR
• 20 Amp

| Código | Características | Color | Inner | Master |
|----------|-----------------|--------|-------|--------|
| CLI20242 | Ensamblado | Blanco | 10 | 200 |

MIXTO APAGADOR + CONTACTO UNIV 2P

| Código | Características | Color | Inner | Master |
|----------|-----------------|--------|-------|--------|
| CLI20181 | Ensamblado | Blanco | 10 | 200 |

APAGADOR DOBLE TECLA ANCHA

PRE29085

| Código | Características | Color | Inner | Master |
|----------|-----------------|--------|-------|--------|
| PRE29085 | Ensamblado | Blanco | | |

APAGADOR SIMPLE TECLA ANCHA

PRE29078

| Código | Características | Color | Inner | Master |
|----------|-----------------|--------|-------|--------|
| PRE29078 | Ensamblado | Blanco | | |

APAGADOR TARJETERO SIMPLE

• 30 Amp



PRE16917

| Código | Características | Color | Inner | Master |
|----------|-----------------|--------|-------|--------|
| PRE16917 | Ensamblado | Blanco | | |

APAGADOR BIPOLAR

32 Amp



PRE16948

| Código | Características | Color | Inner | Master |
|----------|-----------------|--------|-------|--------|
| PRE16948 | Módulo | Blanco | 18 | 144 |

APAGADOR CORTINAS

PRE16566

| Código | Características | Color | Inner | Master |
|----------|-----------------|--------|-------|--------|
| PRE16566 | Módulo | Blanco | | |

APAGADOR 1H

| Código | Características | Color | Inner | Master |
|--------|-----------------|-------|-------|--------|
| | Módulo | | | |

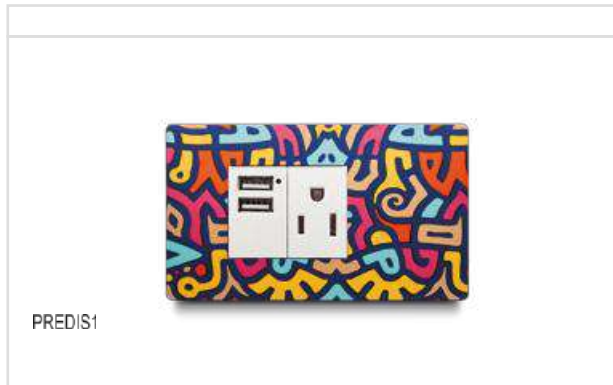

PREDIS1

| Código | Características | Color | Inner | Master |
|---------|-----------------|-------|-------|--------|
| PREDIS1 | Ensamblado | | | |

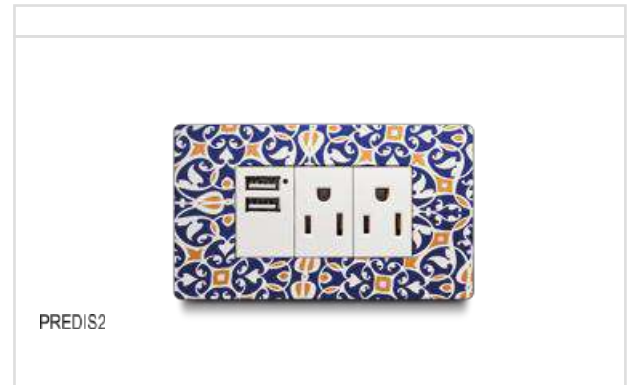

PREDIS2

| Código | Características | Color | Inner | Master |
|---------|-----------------|-------|-------|--------|
| PREDIS2 | Ensamblado | | | |

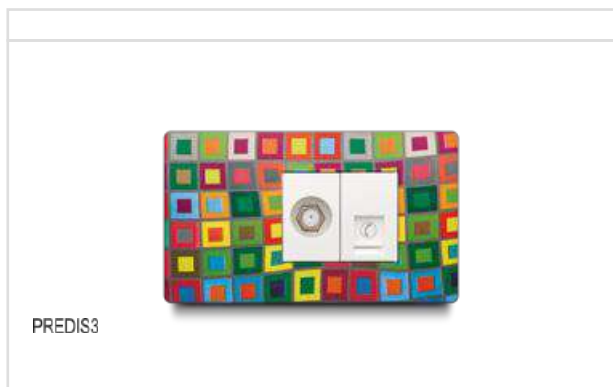

PREDIS3

| Código | Características | Color | Inner | Master |
|---------|-----------------|-------|-------|--------|
| PREDIS3 | Ensamblado | | | |

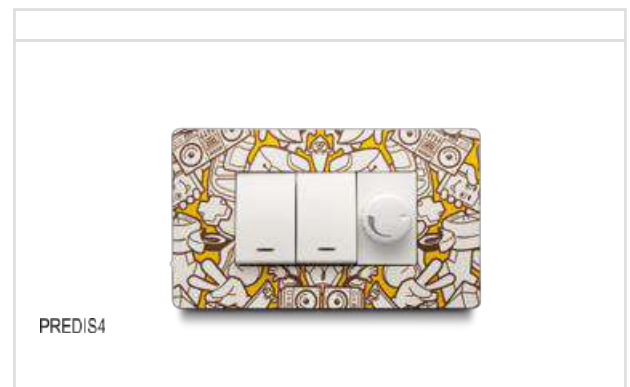

PREDIS4

| Código | Características | Color | Inner | Master |
|---------|-----------------|-------|-------|--------|
| PREDIS4 | Ensamblado | | | |



110 V - 220 V
 - 25 Amp
 - 32 Amp
 - 40 Amp
 - 50 Amp
 - 63 Amp

| Código | Características | Color | Inner | Master |
|--------|-----------------|--------|-------|--------|
| | Ensamblado | Blanco | | |

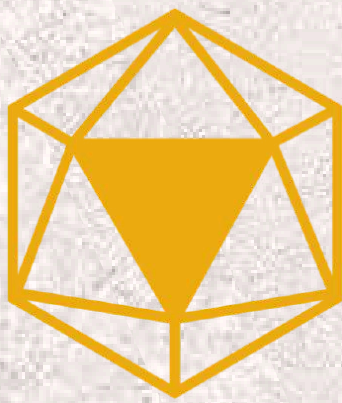

MOZAR

Explora nuestro catálogo completo

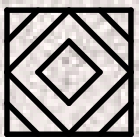

Pisos cerámicos

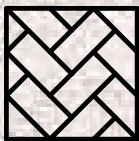

Duela de ingeniería



Materiales Petreos



Pintura



Material de construcción



Iluminación



Protección de acabados



Limpieza de obras

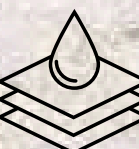

Impermeabilizante



MOZAR

Estamos comprometidos a facilitar las herramientas necesarias para tu construcción, supervisando la alta calidad de los materiales suministrados y encontrando las mejores opciones para tu construcción. Tenemos cobertura en toda la república mexicana.

Contáctanos

+52 1 56 1666 7491

prospeccion@khalilistone.com

khalilistone.com